

2

エキスパンション用ジョイント

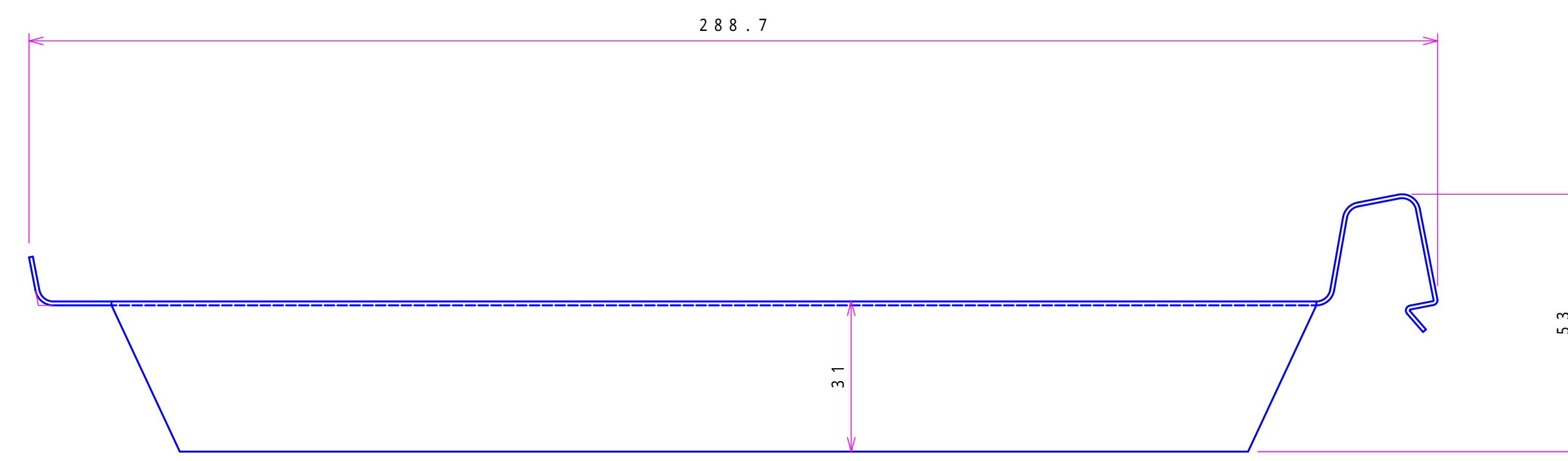
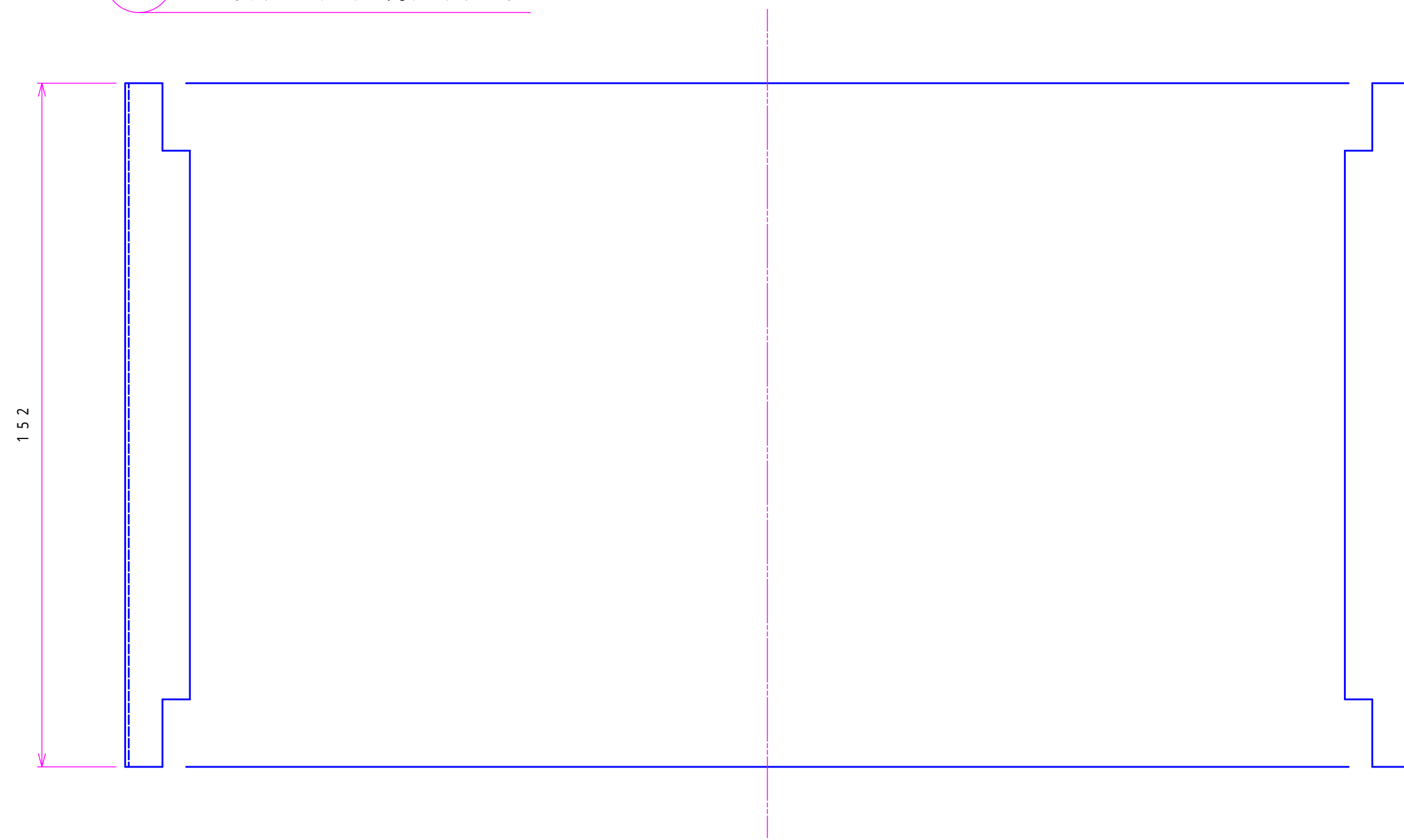

1

エキスパンション

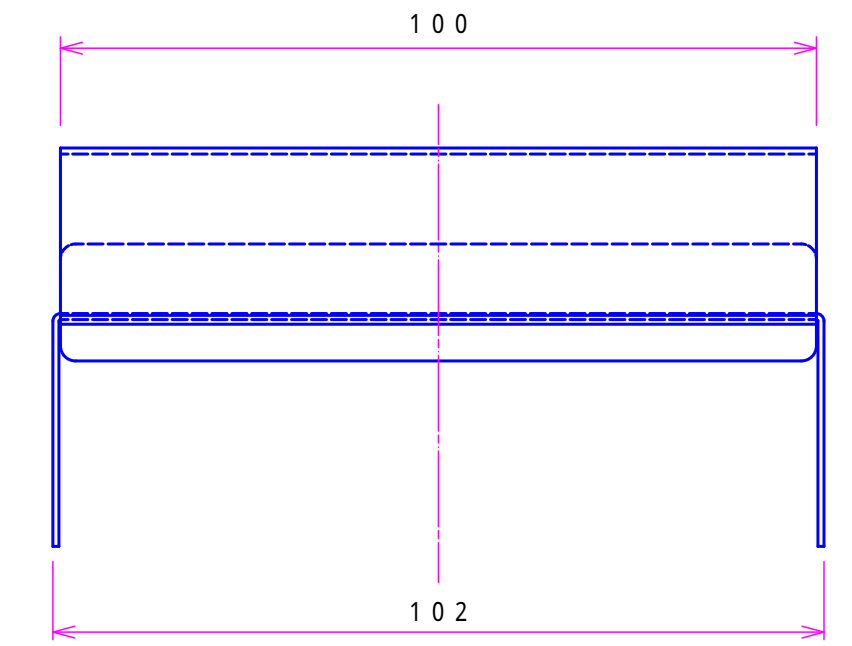

3

エキスパンション用簡易水止め

4

勝手反対のもの

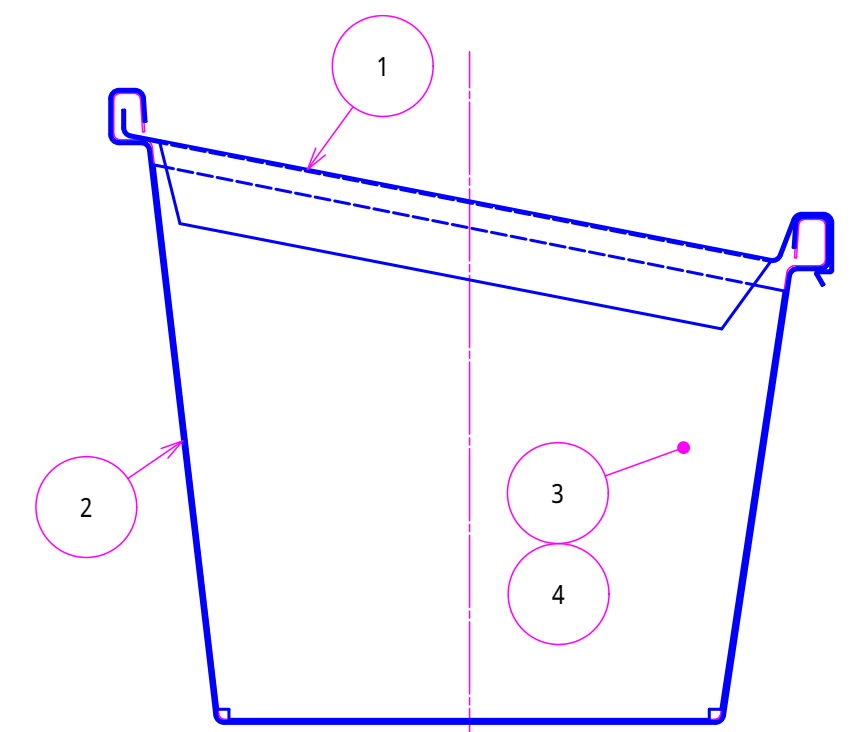

施工組立図
(5-1/33)

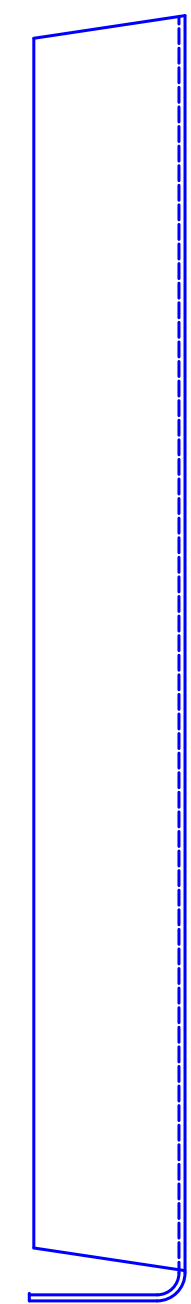
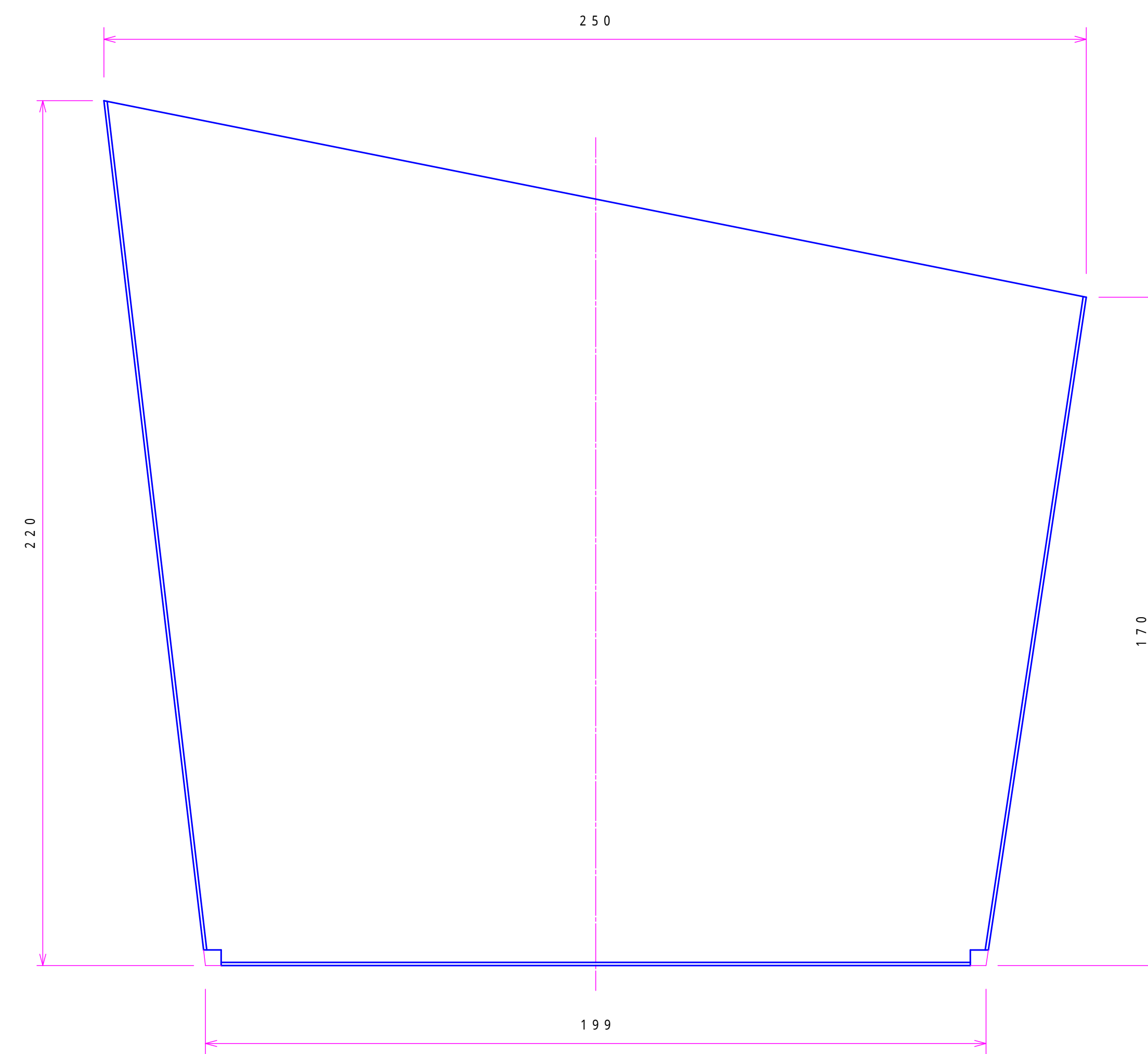
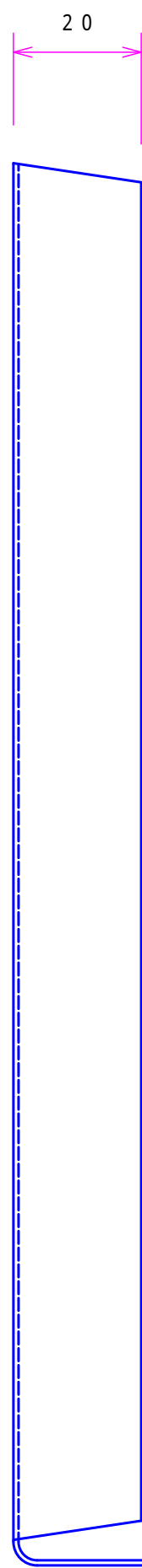
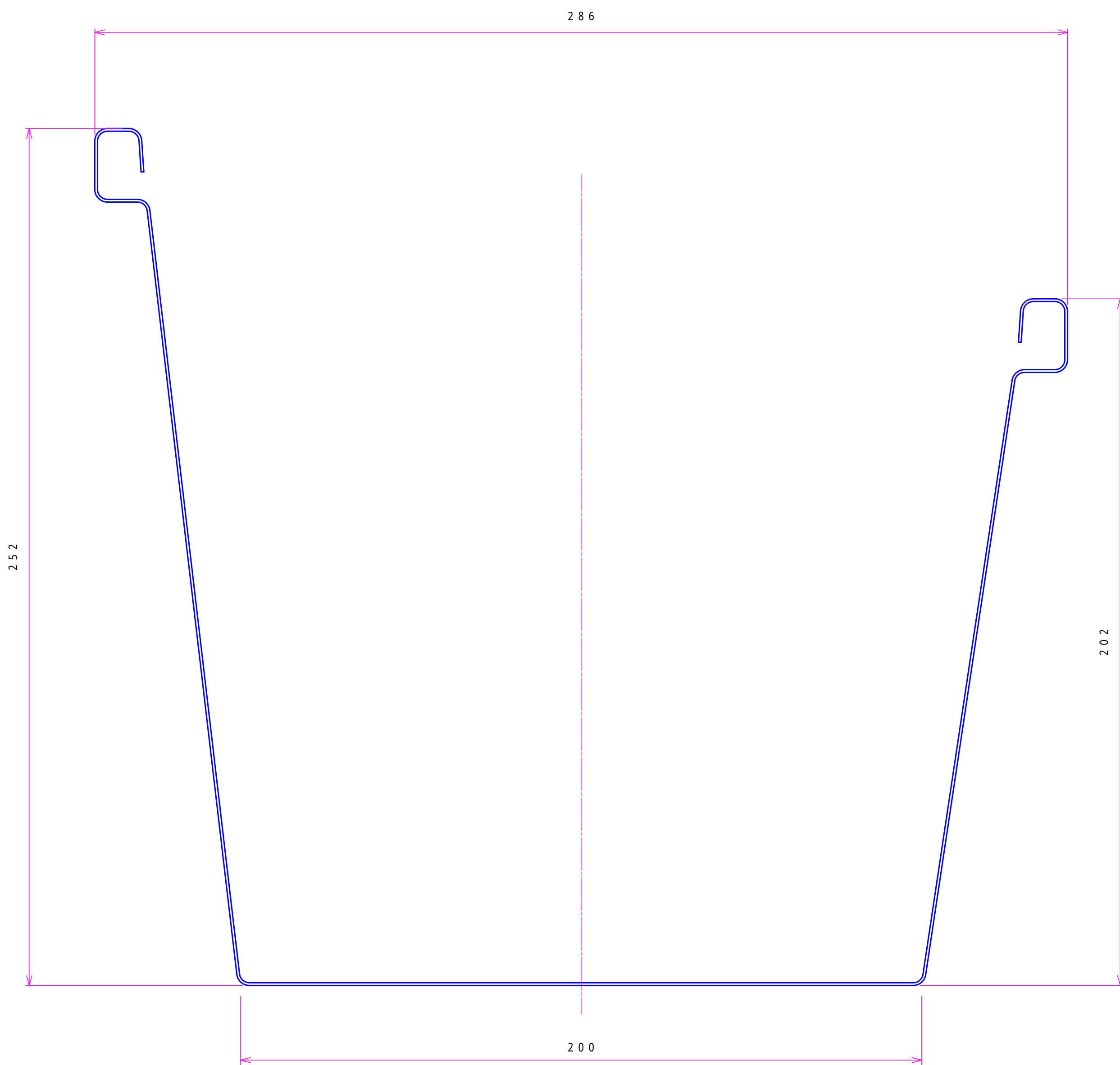

(t=0.5)

『ガルバリウム鋼板製雨とい』シリーズ
M250型 エクスパンションセット

Denka
デンカアステック株式会社