

呼称	(L)
117-5~10(17-35)	

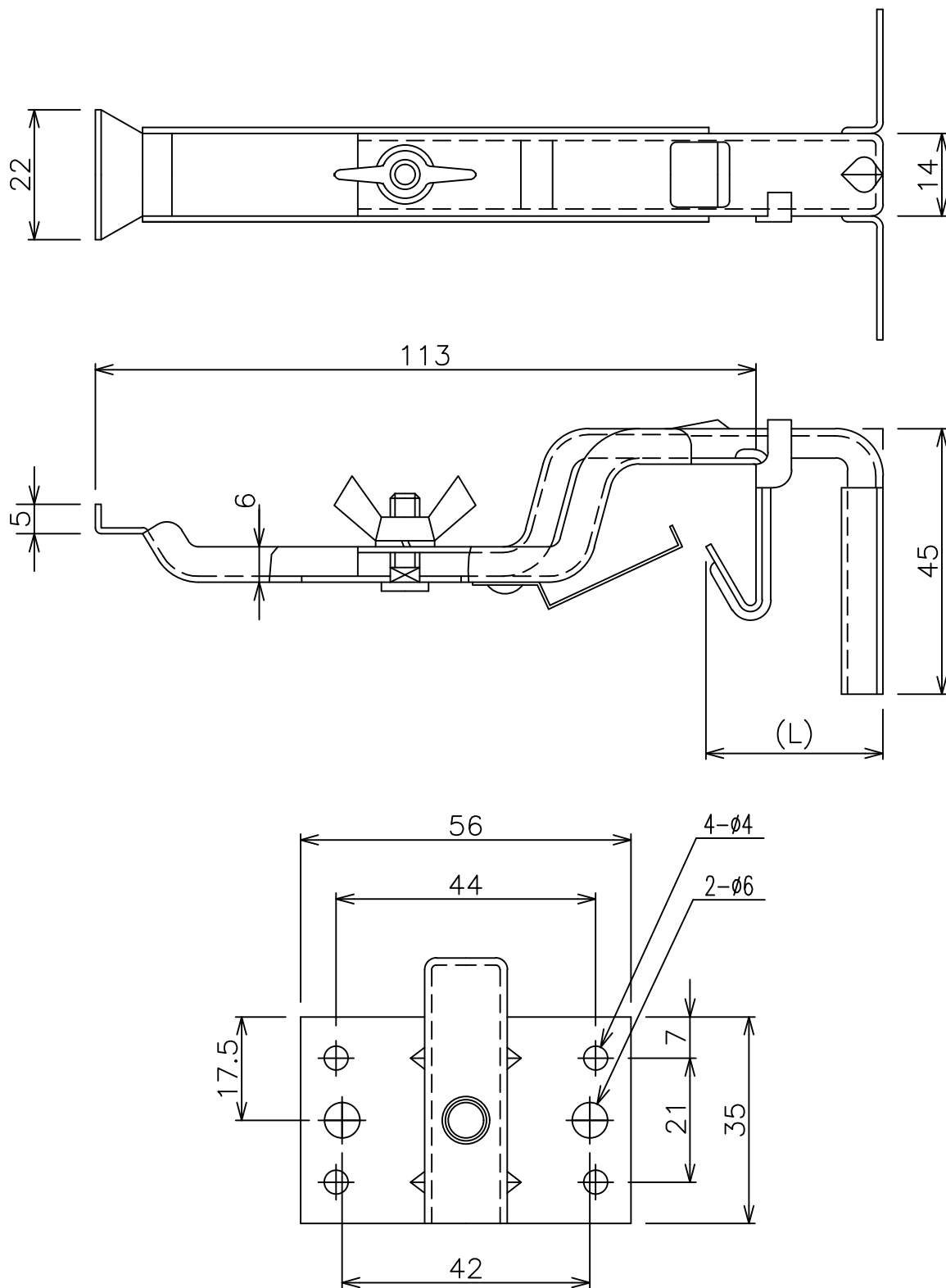

品名	ステン内吊り面打ちスライド0寸	材質	SUS304	尺度	1/1
規格	117-5~10(17~30)	デンカアステック株式会社			